

AUX
AIR CONDITIONER

DOKUMENTACJA TECHNICZNO-RUCHOWA

Klimatyzator ścienny typu Split. Model MOON

ASW-H09E4/LRR1DI
ASW-H12E4/LRR1DI

ASW-H18E4/LRR1DI



Zachowaj instrukcję w dobrym stanie
aby móc z niej skorzystać w przyszłości.

GENERALNY DYSTRYBUTOR MARKI AUX W POLSCE:

ACTION
ENERGY

Action Energy Sp. z o.o. | ul. Zakopiańska 159, 30-435 Kraków |
T: +48 12 656 31 38 | E: biuro@cnaux.pl | W: www.cnaux.pl

SPIS TREŚCI

Specyfikacja produktu	3
Wymiary	4
Schemat chłodniczy:	5
Tylko chłodzenie	5
Pompa ciepła - chłodzenie	6
Pompa ciepła - ogrzewanie	7

SPECYFIKACJA PRODUKTU

JEDNOSTKA WEWNĘTRZNA



JEDNOSTKA ZEWNĘTRZNA

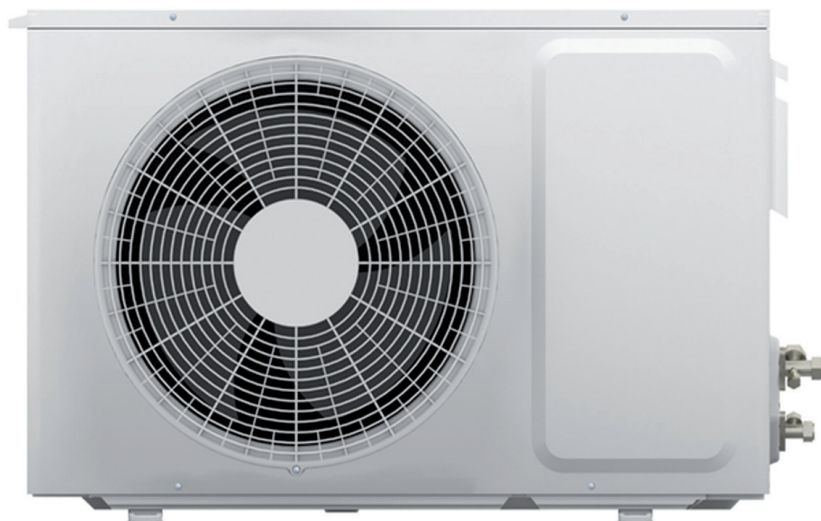

WYMIARY

JEDNOSTKA WEWNĘTRZNA

Model	9 000 Btu/h	12 000 Btu/h	18 000 Btu/h	24 000 Btu/h
Szerokość mm	800	800	970	1100
Głębokość mm	300	300	315	330
Wysokość mm	198	198	235	235

JEDNOSTKA ZEWNĘTRZNA

Model	9 000 Btu/h	12 000 Btu/h	18 000 Btu/h	24 000 Btu/h
Szerokość mm	720	760	802	800
Głębokość mm	540	540	535	690
Wysokość mm	260	260	298	300

SCHEMAT CHŁODNICZY

TYLKO CHŁODZENIE

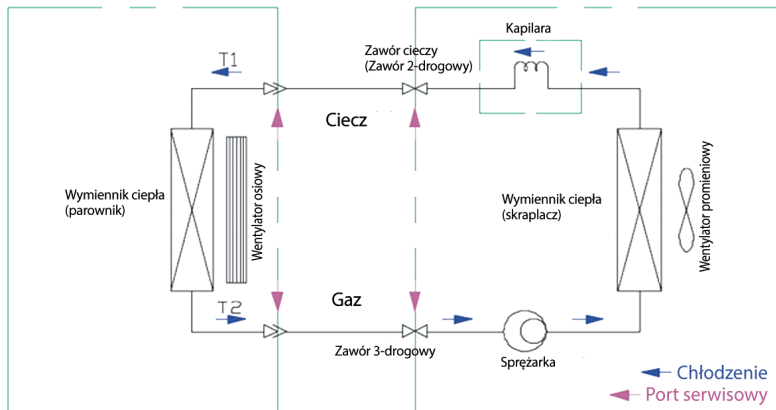

Cykl chłodzenia

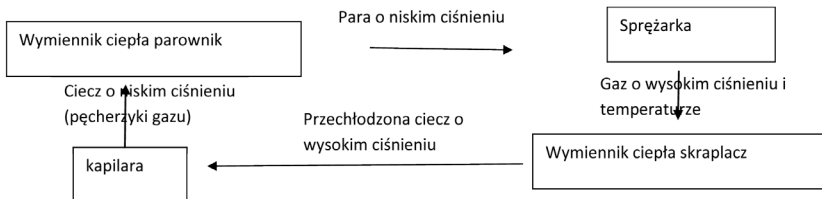

POMPA CIEPŁA - CHŁODZENIE

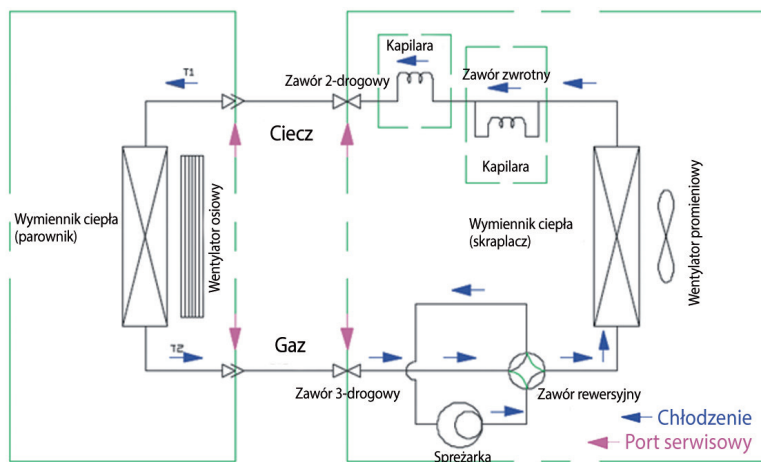

Cykl chłodzenia.

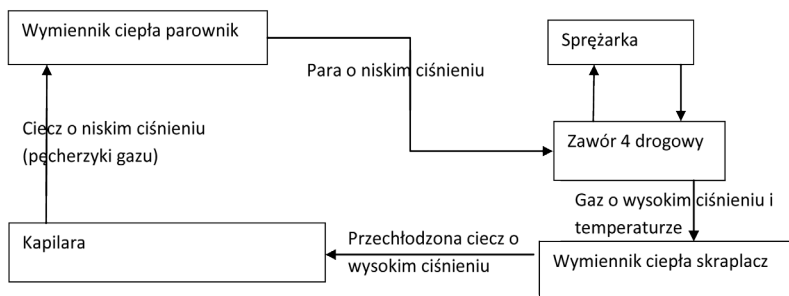

POMPA CIEPŁA - OGRZEWANIE

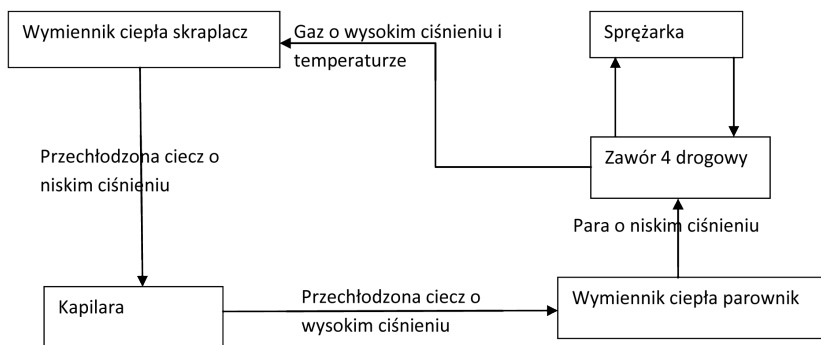
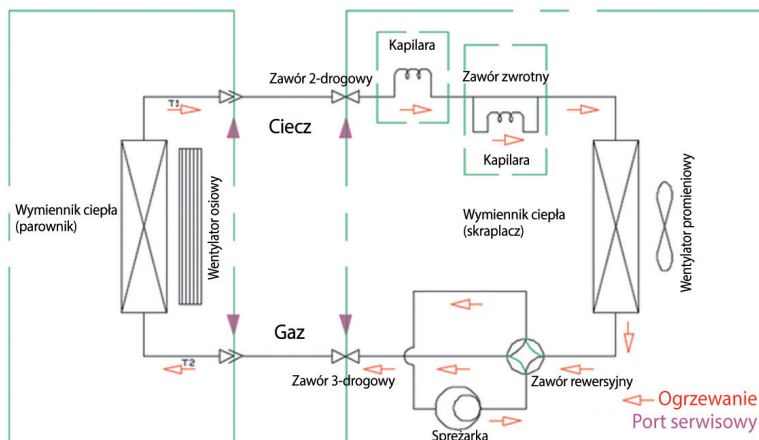

SCHEMAT ELEKTRYCZNY

Opis	Wyjaśnienie
Indor Unit Elektric Chart	Schemat elektryczny jednostki wew.
Y/G	Żółto - zielony
Brown	Bazowy
Blue	Niebieski
Black	Czarny
Red	Czerwony
Fan Motor	Silnik wentylatora
Display recive Panel	Płytką wyświetlacza z odbiornikiem sygnału
Transfomer	Transformator
Step Motor	Silnik krokowy
Controlling board	plyta sterująca
Controlling Panel	Płyta sterująca
Transfer board	Płyta łącząca
Receive Board	Płyta odbiornika syganau
Display Board	Płyta wyświetlacza
Position Switch	Przełącznik położenia
Drive Board	Płyta zasilająca
Force switch	Włącznik awaryjny
Auto Button	Włącznik awaryjny trybu auto
To Power	Do zasilania

To Outdoor	Do jednostki zewnętrznej
Temperature Sensor	Czujnik Temperatury
Anion Generator	Generator Jonów
High Voltage Elektrostatic Duster	Filtr elektrostatyczny
Some models have no content inside dashed frame	Niektóre modele nie posiadają elementów w kropkowanych ramkach
Three Board Connect have no earth terminal, Y/G direct connect to panel	Kostka terminala przyłączeniowego nie ma uziemienia, przewód żółto-zielny podłączyć bezpośrednio do obudowy
To indor unit	Do jednostki wewnętrznej
AC Fan Motor	Silnik prądu stałego
DC Fan Motor	Silnik prądu zmiennego
Oientation Valve	Zawór kierunkowy (4 drogowy)
Heater	Grzałka
Reactor	Cewka
Compressor	Spężarka
Electronic expansiv valve optional	Opcjonalny elektroniczny zawór rozprężny
EXHAUST	Przegrzanie
Pipe out	Koniec wymiennika
Room out	Temperatura zewnętrzna
Switch	Presostat

JEDNOSTKA WEWNĘTRZNA

Schemat dla 09/12/18K

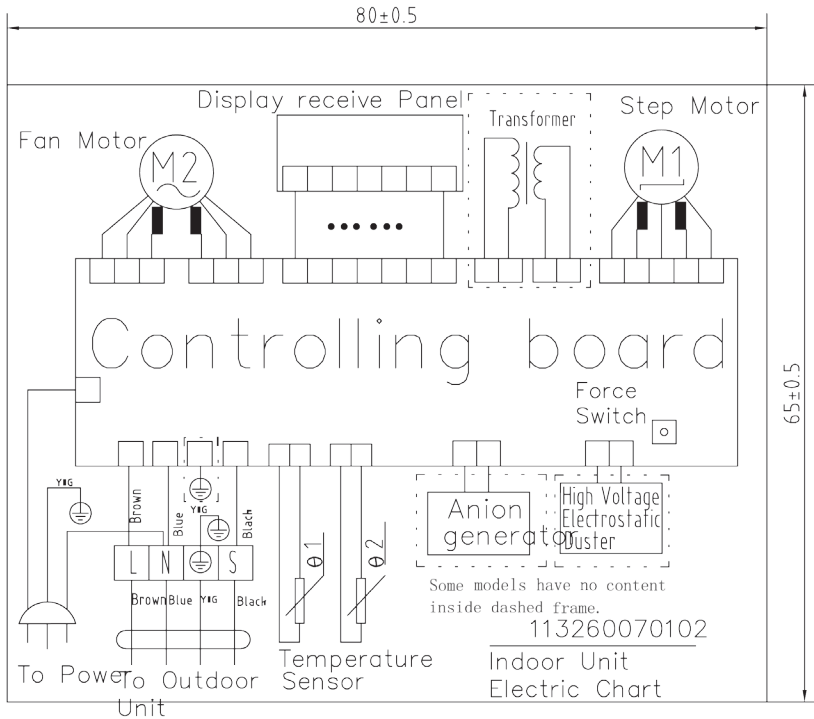

JEDNOSTKA ZEWNĘTRZNA

Schemat dla 09/12/18K

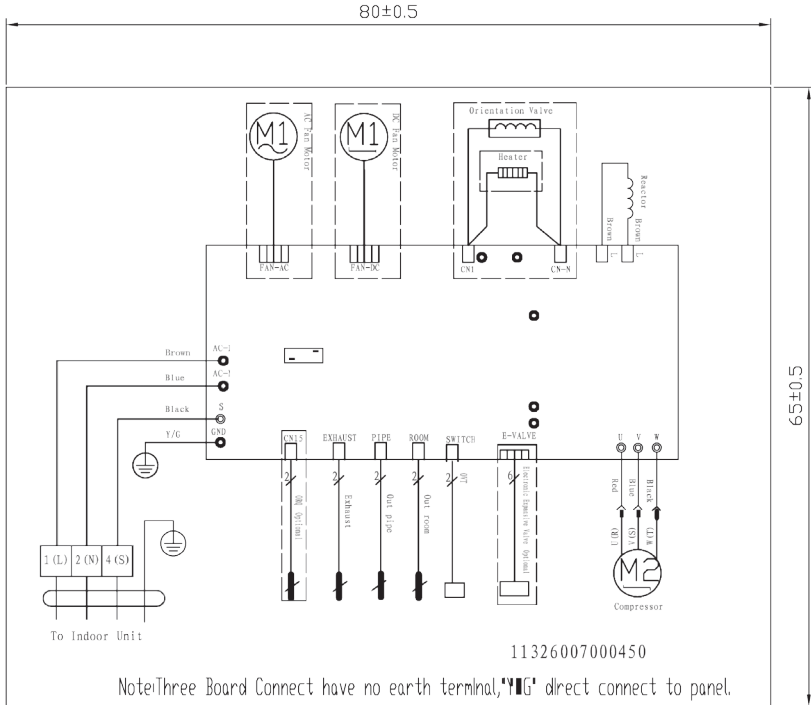

JEDNOSTKA WEWNĘTRZNA

Schemat dla 24K

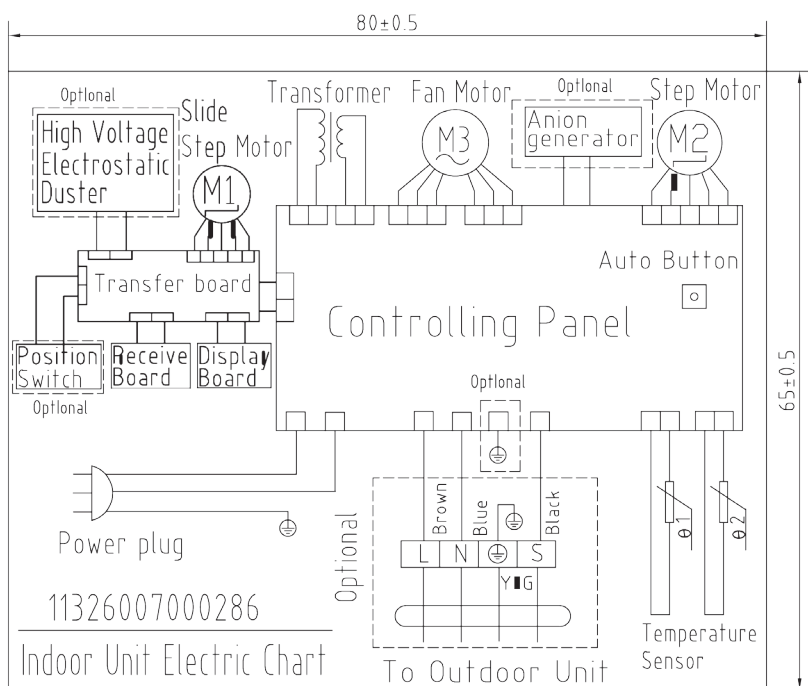

JEDNOSTKA ZEWNĘTRZNA

Schemat dla 24K

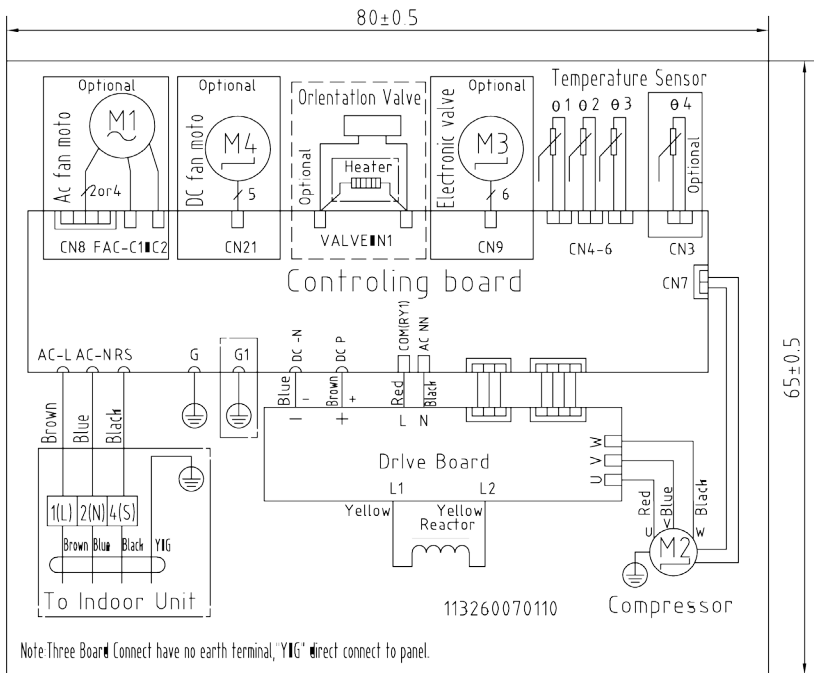

ROZWIĄZYWANIE PROBLEMÓW

KODY BŁĘDÓW

Nr	Kod błędu	Problem
1.	E1	Usterka czujnika temperatury pomieszczenia
2.	E2	Usterka czujnika temperatury wymiennika zewn.
3.	E3	Usterka czujnika temperatury wymiennika wewn.
4.	E4	Usterka silnika jednostki wewnętrznej lub problem z sygnałem zwrotnym
5.	E5	Brak komunikacji między jednostkami wewn. i zewn.
6.	F 0	Usterka silnika prądu stałego wentylatora jednostki zewn.
7.	F1	Uszkodzenie modułu IPM
8.	F2	Uszkodzenie modułu PFC
9.	F3	Problem ze sprężarką
10.	F4	Błąd czujnika temperatury przegrzania
11.	F5	Zabezpieczenie temperatury głowicy sprężarki
12.	F6	Błąd czujnika temperatury otoczenie jednostki zewn.
13.	F7	Zabezpieczenie przed zbyt wysokim lub za niskim napięciem zasilania
14.	F8	Błąd komunikacji modułów jednostki zewnętrznej
15.	F9	Błąd pamięci E ² PROM jednostki zewnętrznej
16.	FA	Błąd czujnika temperatury ssania (uszkodzenie zaworu 4 drogowego)

ROZWIĄZYWANIE PROBLEMÓW

Główne zagadnienia i elementy podlegające kontroli.

1. Napięcie instalacji zasilającej musi mieścić się w zakresie 10% tolerancji w przeciwnym wypadku klimatyzator nie będzie pracował.
2. Należy sprawdzić czy jednostki wewnętrzna i zewnętrzna są prawidłowo połączone. Połączenie musi być zgodne ze schematem elektrycznym. Nawet różne modele urządzeń mają takie same przewody łączące. Należy sprawdzić czy oznaczenia na terminalach są zgodne z oznaczeniami na przewodach, w przeciwnym wypadku klimatyzator nie działa prawidłowo.
3. Jeśli stwierdza się następujące zjawiska problem nie pochodzi z samego klimatyzatora

Nr	Problem	Przyczyny
1.	Słychać pracę silnika. Jednostka wewnętrzna jest włączona. Klimatyzator nie pracuje.	Klimatyzator zaczyna pracować po pewnym czasie po naciśnięciu przycisku On/Off na pilocie i odebraniu sygnału.
2.	W trybie chłodzenia, kiedy temperatura w pomieszczeniu jest wyższa od ustawionej, sprężarka nie pracuje podczas gdy silnik wentylatora jedn. Wewn. pracuje.	Po wyłączeniu klimatyzatora i natychmiastowym włączeniu w ciągu 3 minut, klimatyzator powraca do normalnego trybu i automatycznie dostosowuje prędkość wentylatora jedn. wewn. Do przyjętych ustawień.
3.	Sprężarka pracuje przery-	Klimatyzator automatycznie do-

	wanie nieciagle w trybie osuszania.	stosowuje prace sprężarki do temperatury wewn.
4.	Klimatyzator nie pracuje podczas gdy wyświetlacz LCD jest włączony.	Ustawienie TIMRA mogą wstrzymać prace klimatyzatora. Po zresetowaniu TIMERA. Klimatyzator zacznie pracować.
5.	Sprężarka pracuje w trybie chłodzenia lub osuszania, silnik wentylatora jednostki wewnętrznej zwalnia.	Sprężarka się zatrzymuje lub silnik wentylatora zwalnia aby zapobiec zamrożeniu wymiennika ciepła jedn. wewn.

WYŚWIETLACZ NIE PRACUJE (NIE ŚWIECI)

1. Działania

- a) Sprawdź czy napięcie zasilania jest prawidłowe?
- b) Sprawdź czy napięcie dochodzi do klimatyzatora?
- c) sprawdź czy napięcie wyjściowe przetwornicy napięcia L7805 (I C2) jest prawidłowe?

2. Procedura postępowania

(Na kolejnej stronie)

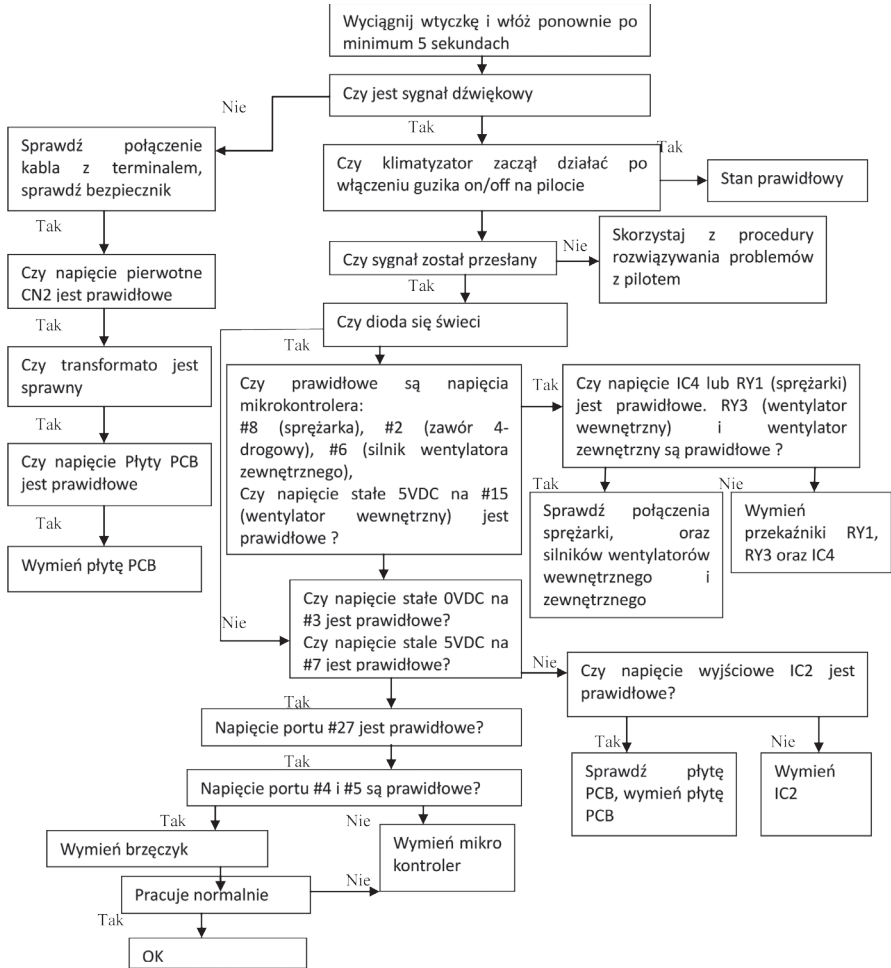

NIE PRACUJE SILNIK WENTYLAROWA JEDNOSTKI WEWNĘTRZNEJ

1. Kroki

- Sprawdź czy silnik wentylatora jednostki wewnętrznej jest prawidłowo podłączony do (CN8)?
- Sprawdź czy napięcie jest prawidłowe?
- Sprawdź czy sygnał zwrotny wentylatora jest prawidłowo podłączony do CN2
- Sprawdź kondensator silnik wentylatora I jego prawidłowe podłączenie do (CN8)?

2. Procedura postępowania

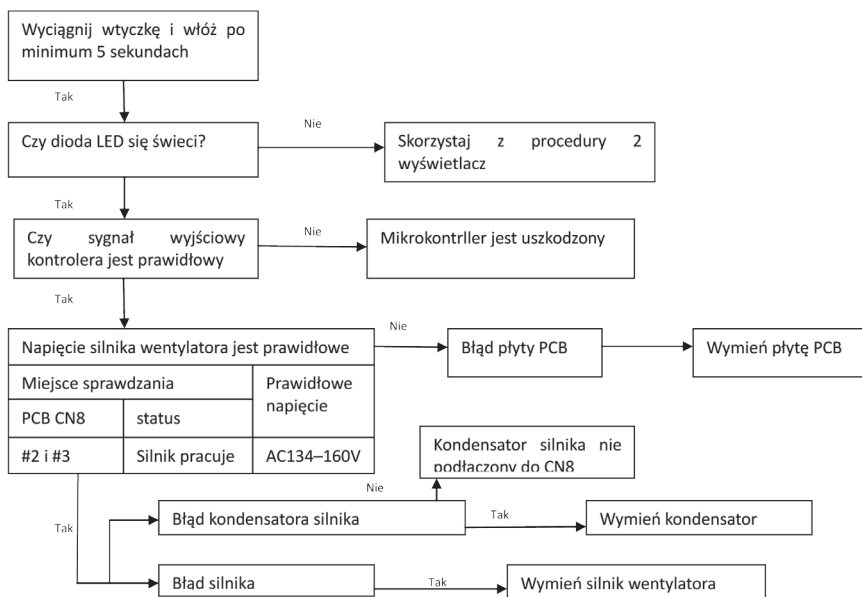

JEDNOSTKA ZEWNĘTRZNA NIE PRACUJE

1. Kroki

- a) Sprawdź czy napięcie zasilania jest prawidłowe?
- b) Sprawdź połączenie przewodów do kostek przyłączeniowych jednostek.

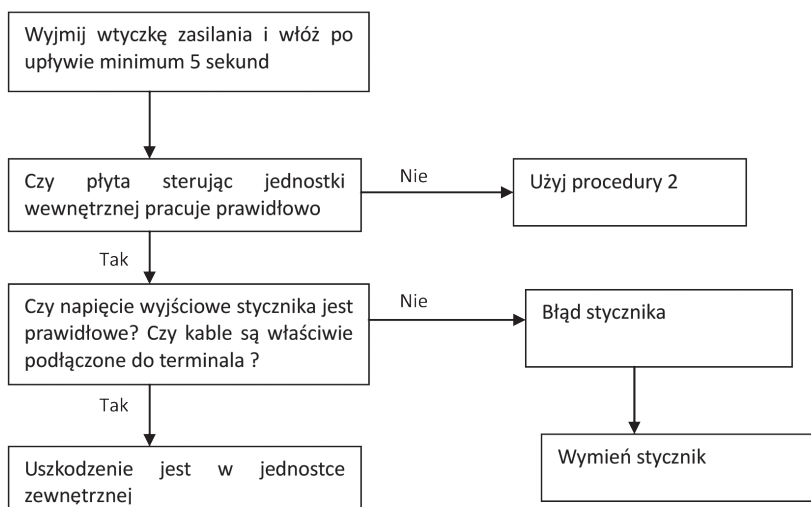

SILNIK KROKOWY NIE PRACUJE

1. Kroki.

- Sprawdź czy napięcie zasilania jest prawidłowe?
- Sprawdź czy silnik jest prawidłowo podłączony do gniazda.

2. Procedura postępowania.

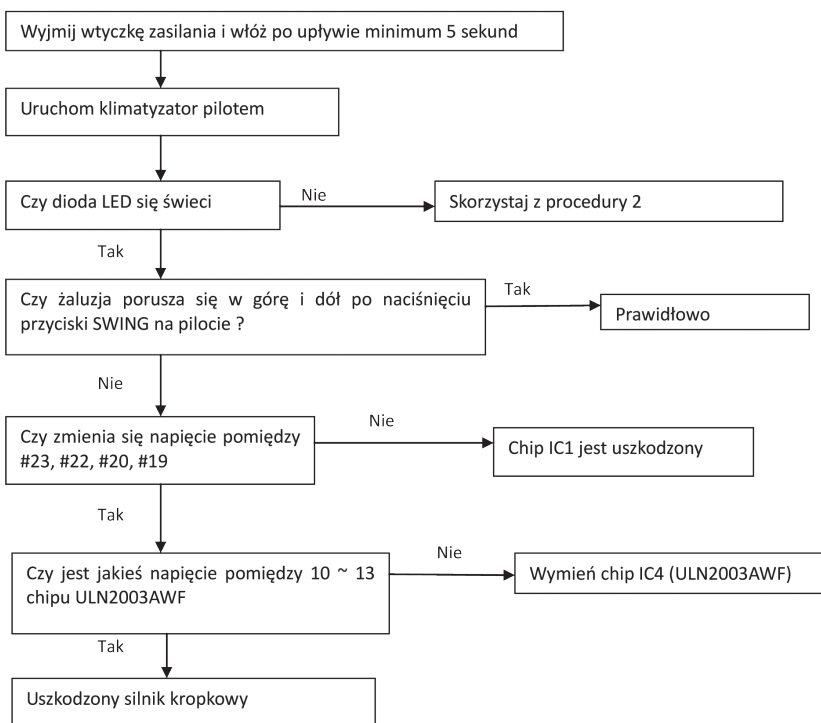

TRYB OGRZEWANIA JEST WŁĄCZONY, BRAK NADMUCHU CIEPŁEGO POWIETRZA

1. Sprawdź czy nastawiona temperatura jest wyższa od temperatury w pomieszczeniu?
2. Sprawdź czy silnik wentylatora jest prawidłowo podłączony do gniazda płyty PCB?

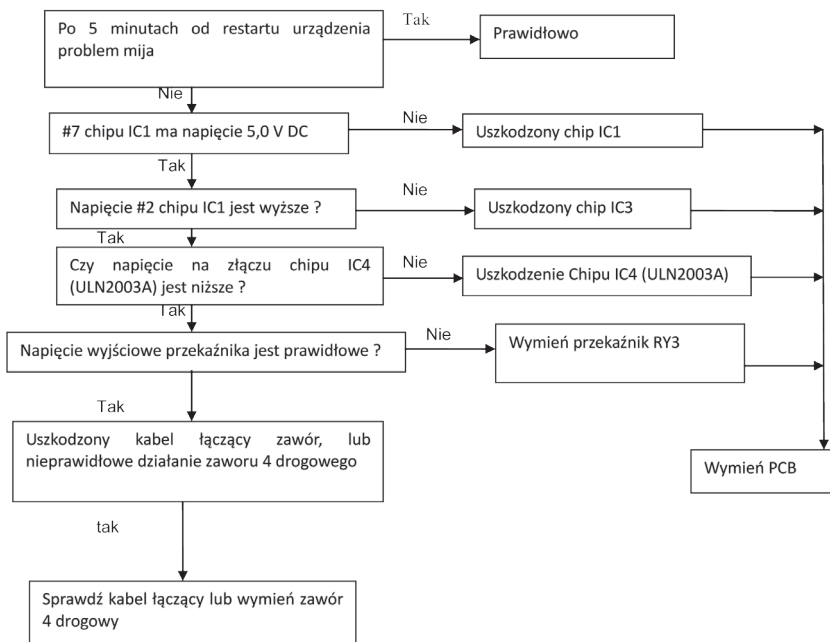

PILOT NIE DZIAŁA

Procedura sprawdzania.

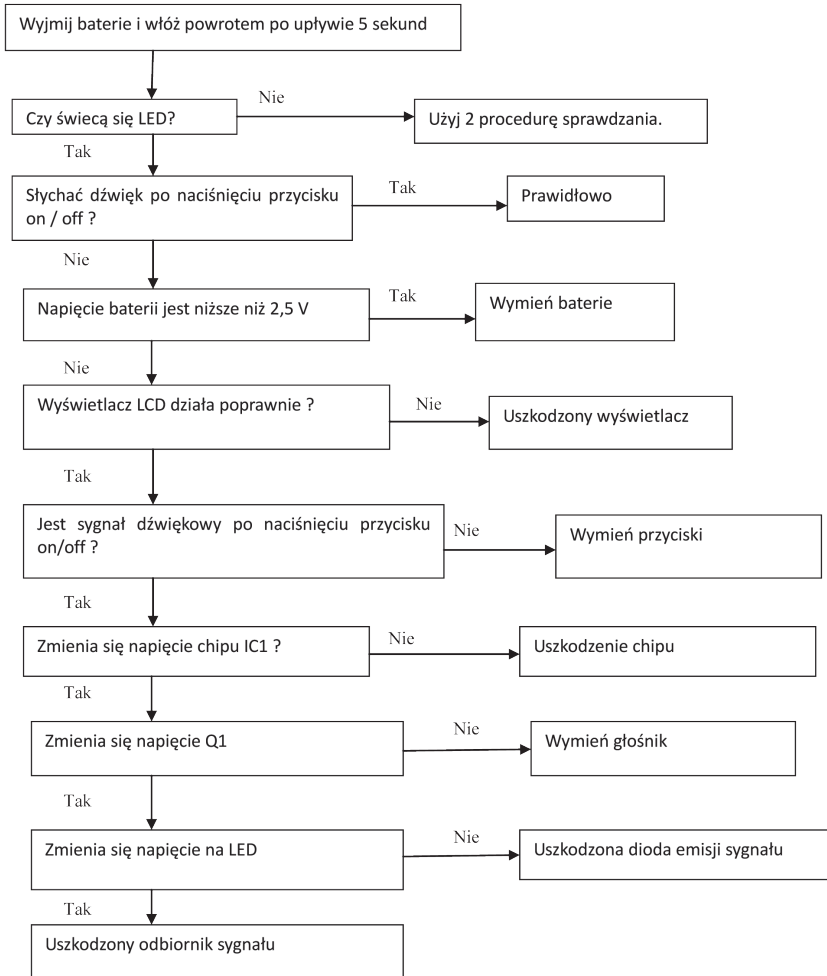

AUX
AIR CONDITIONER

www.cnaux.pl

GENERALNY DYSTRYBUTOR MARKI AUX W POLSCE:



Action Energy Sp. z o.o. | ul. Zakopiańska 159, 30-435 Kraków
T: +48 12 656 31 38 | E: biuro@cnaux.pl | W: www.cnaux.pl